

- Tandradheugelsluiser met schaararm L190
- Gecertificeerd volgens EN 1154, maat 3-6
- Geschikt voor brand- en rookwerende deuren
- Voor deuren tot 1400 mm breedte

Kenmerken Tandradheugelsluiser met schaararm L190

- Kan worden gebruikt met geïntegreerde, niet zichtbare montageplaat, geschikt voor brand- en rookwerende deuren
- Kan worden gebruikt voor links- en rechtsdraaiende deuren
- Schaararm 14mm in hoogte verstelbaar
- Sluitsnelheid, eindslag en openingsdemping instelbaar via regelventielen aan voorzijde
- Thermoconstante ventielen voor constante prestaties
- Variabel instelbare sluitkracht
- Openingshoek tot 180°
- Instelbaar bereik voor effectieve demping en vergrendelingssnelheid
- Accessoires voor gangbare installatietypes
- Breed scala van toepassingen
- Standaardkleuren: zilver EV1; wit, vergelijkbaar met RAL9016; bruin, vergelijkbaar met RAL8014; zwart, vergelijkbaar met RAL9005
- Klantspecifieke afwerkingen op verzoek leverbaar

Karakteristieken van openhoudschaararm L191

- Openhoudhoek instelbaar tot 150°
- Openhoudmodus kan naar behoefte geactiveerd/gedeactiveerd worden
- Zelfde installatie als standaard schaararm
- Kan niet worden gebruikt voor brand- en rookwerende deuren

Karakteristieken van speciaal model DC300DA

- Sluitvertraging instelbaar vanaf de voorzijde
- Overige kenmerken gelijk aan model DC300

Technische gegevens

Variabel instelbare sluitkracht	EN 3-6
Deurbreedte tot max.	1400 mm
Geschikt voor brand- en rookwerende deuren	Ja
Draairichting	links-/rechtshandige
Eindslag	Variabel tussen 15°-0°
Openingsdemping	Variabel boven 75°
Sluitvertraging (DC300DA)	Ja
Openhoudmodus (met openhoud-schaararm L191)	Instelbaar 75°-150°, kan geactiveerd/gedeactiveerd worden
Gewicht	1.9 kg
Hoogte	60 mm
Diepte	47 mm
Lengte	260 mm
gekeurd conform	EN 1154
CE-gecertificeerd	Ja

Inbouwdetails weergeven

Ruimtebehoefte op deuren

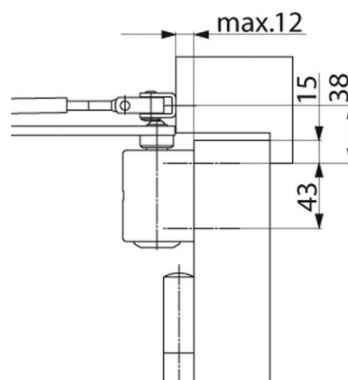
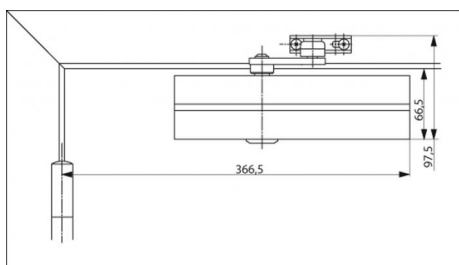

Een DIN-linkse deur is afgebeeld

Maatvoering voor een DIN-rechtse deur is gelijk maar gespiegeld

Installatieafmetingen voor directe montage

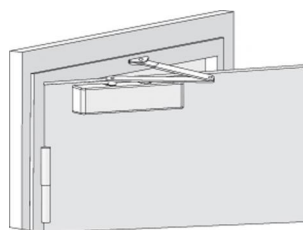
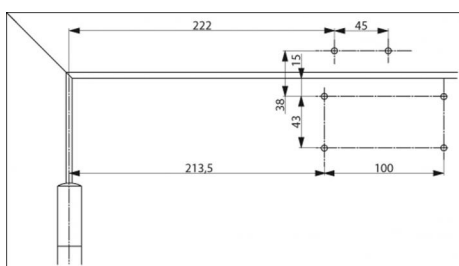

Een DIN-linkse deur is afgebeeld

Maatvoering voor een DIN-rechtse deur is gelijk maar gespiegeld

Montageafmetingen met montageplaat

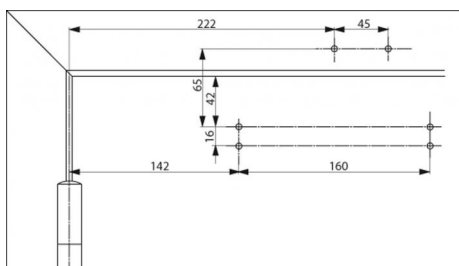

Voldoet aan EN 1154, supplement 1, of voor deuren waarbij directe montage niet mogelijk is.

Een DIN-linkse deur is afgebeeld

Maatvoering voor een DIN-rechtse deur is gelijk maar gespiegeld

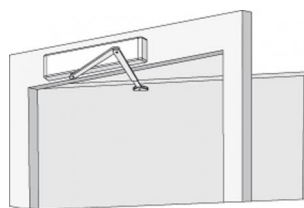
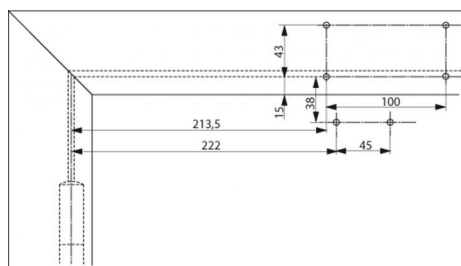
Kozijnmontage

Dranger op niet-scharnierzijde van het deurkozijn

Een DIN-rechtse deur is afgebeeld

Maatvoering voor een DIN-linkse deur is gelijk maar gespiegeld

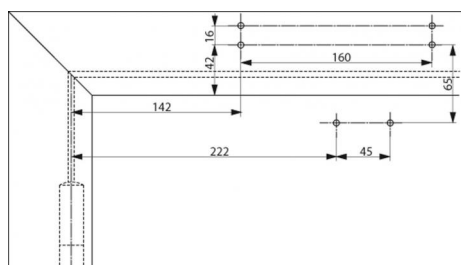
Montageafmetingen met montageplaat voor kozijnmontage

Dranger op niet-scharnierzijde van het deurkozijn. Voor deuren waarbij directe montage niet mogelijk is.

Een DIN-rechtse deur is afgebeeld

Maatvoering voor een DIN-linkse deur is gelijk maar gespiegeld

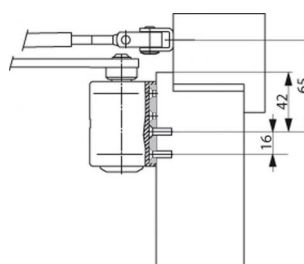
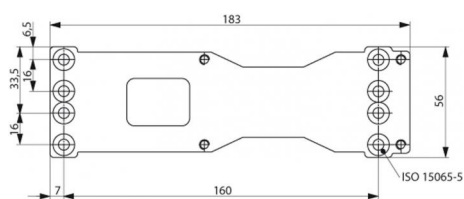
Montageplaat A120

Voor montage met een boormal volgens EN 1154, supplement 1, (brand- en rookwerende deuren) en voor universeel gebruik

Hoekmontageplaat A123

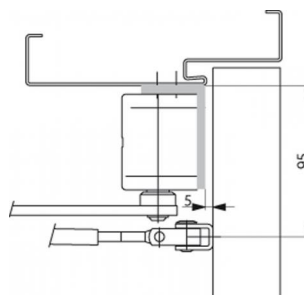
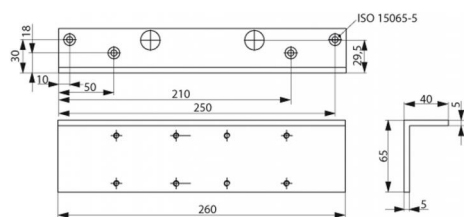

Voor kozijnmontage in geval van een diepe stijl, doorgangshoogte wordt met 70 mm verlaagd.
Controleer de geschiktheid voor gebruik bij brand- en rookwerende deuren.

Parallele armplaat A154

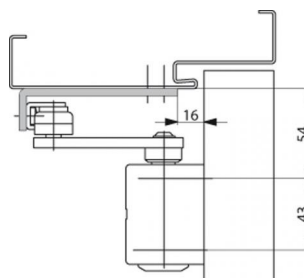
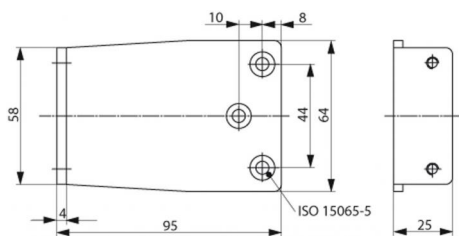

Voor parallelarm-installatie
Controleer de geschiktheid voor gebruik bij brand- en rookwerende deuren.

Glazen deur geleideblok A165

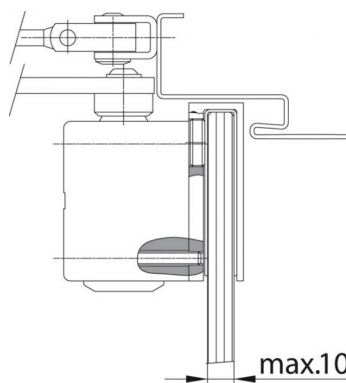
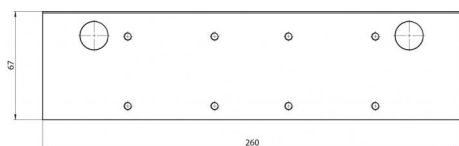

Voor montage van de deurdranger op alle geheel glazen deurbladen.

